

オーブントースター AOT-810

取扱説明書【保証書付】

ご使用前に必ずお読みください。

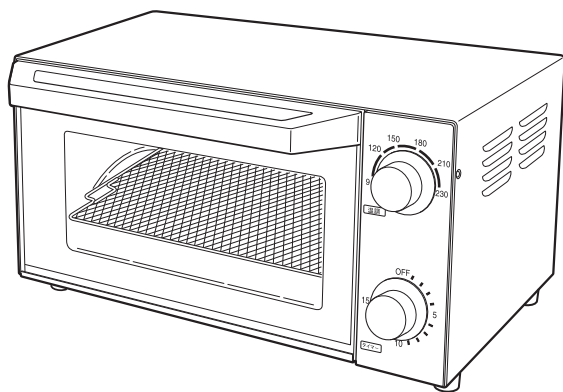

目次

安全上のご注意	1 ~ 3
各部のなまえ	4
正しい使いかた	5 ~ 6
調理例	7
仕様	8
お手入れのしかた	9
故障かな?と思ったら	9
アフターサービスについて	10

このたびは、オーブントースターをお買い上げいただき、まことにありがとうございます。
正しくご使用いただくために、ご使用前に必ずこの取扱説明書をよくお読みください。
なお、この取扱説明書には保証書が付いています。
お読みになられたあとも、大切に保管してください。

安全上のご注意

- * ご使用前に、この「安全上のご注意」をよくお読みの上、正しくお使いください。
- * ここに示した注意事項は、製品を安全に正しくお使いいただき、お使いになる方や他の人への危害や損害を未然に防止するためのものです。また注意事項は、危害や損害の大きさと切迫の程度を明示するために、誤った取扱いをすると生じることが想定される内容を「警告」「注意」の2つに区分しています。いずれも安全に関する重要な内容ですので、必ず守ってください。

警告

誤った取扱いをしたときに、死亡または重傷を負う可能性があるもの。

注意

誤った取扱いをしたときに、使用者が傷害を負ったり、物的損害の可能性のあるもの。

絵表示と絵表示の意味



⊘ 記号は、禁止の行為であることを告げるものです。図の中や近傍に具体的な禁止内容（左図の場合は分解禁止）が描かれています。



● 記号は、行為を強制したり指示したりする内容を告げるものです。図の中に具体的な指示内容（左図の場合は電源プラグをコンセントから抜いてください）が描かれています。

※お読みになられたあとは、お使いになる方がいつも見られるところに必ず保管してください。

警告



● 電源プラグの刃および刃の取付面にホコリが付着している場合はふきとる。ホコリが付着したまま電源プラグを差し込むと、ショート・火災の原因になります。



● 電源プラグを乳幼児が誤ってなめないようにする。感電やけがの原因になります。



● 交流 100V 以外では使用しない。火災・感電の原因になります。



● 電源プラグはコンセントの奥までしっかり差し込む。感電・ショート・発火・発煙の原因になります。



● 定格 15A 以上のコンセントを単独で使う。他の器具と併用するとコンセント部が発火する原因になります。



● 電源コードや電源プラグが傷んだり、コンセントの差し込みがゆるいときは使用しない。感電・ショート・発火の原因になります。

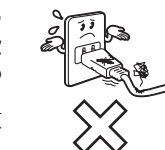

⚠ 警告



禁止

●電源コードを傷つけたり、破損したり、加工したり、無理に曲げたり、引っ張ったり、ねじったり、たばねたり、重いものをのせたり、挟み込んだり、高温部に近づけたりしない。

火災・感電の原因になります。



ぬれ手禁止

●ぬれた手で、電源プラグを抜き差ししない。感電やけがの原因になります。

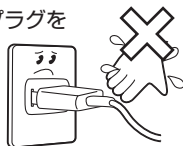

禁止

●カーテンなど可燃物の近くで使用しない。火災のおそれがあります。

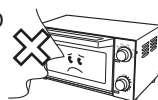

禁止

●トレーに油を入れて使わない。火災の原因になります。



禁止

●硫酸紙やクッキングシートは使わない。ケーキミックス用の紙製焼き型も使わない。(発火の原因になります)



禁止

●子供だけで使わせたり、幼児の手の届くところでは使わない。けが・やけど・感電の原因になります。

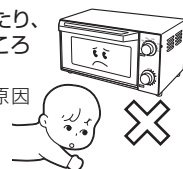

分解禁止

●改造・分解しない。また、修理技術者以外の人は修理しない。

火災・感電・けがの原因となります。修理はお買い上げの販売店または、アルファックス・コイズミ株式会社「お客様サービス窓口」にご相談ください。



禁止

●水につけたり、水をかけたりしない。ショート・感電の原因になります。

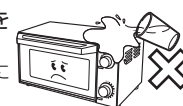

⚠ 注意



指示

●電源プラグを抜くときは電源コードをもたずに必ず電源プラグをもって引き抜く。感電・ショートの原因になることがあります。



プラグを抜く

●使用時以外は、電源プラグをコンセントから抜いておく。ケガややけど、絶縁劣化による感電・漏電・火災の原因になります。



禁止

●壁や家具の近くでは使わない。蒸気や熱で壁や家具を傷めたり、変色・変形させる原因になります。

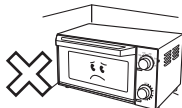

禁止

●不安定な場所や熱に弱い敷物の上、たたみやカーペット、テーブルクロスなどの上では使わない。火災の原因になることがあります。

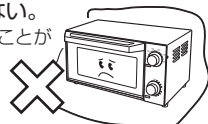

禁止

●燃えやすいものを本体の上のせたり、本体の下に入れて使わない。火災の原因となります。

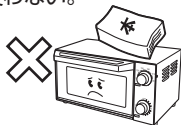

禁止

●生の魚や肉を直接焼かない。調理物の油に引火することがあります。必ずトレーを使用し、使用中は本体から離れないでください。



安全上のご注意

⚠ 注意



●缶詰や瓶詰などを直接加熱しない。
破裂したり赤熱してやけどやけがをすることがあります。



●お手入れは冷えてから行う。
高温部に触れやけどのおそれがあります。



●調理以外の目的に使用しない。
火災の原因となります。



●バターやジャムを塗ったパンを焼かない。
パンが発火することがあります。



●調理物が発煙・発火した場合は、すぐに電源を切り、電源プラグを抜く。
火災の原因になります。炎が消えるまでドアを開かないでください。空気が入り炎が大きくなります。水をかけないでください。ドアガラスが割れます。

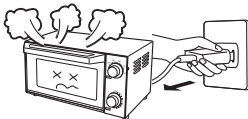

●必要以上に加熱しない。
加熱により発火することがあります。

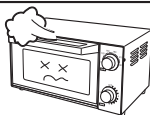

●使用中は、本体から離れない。
調理物が発火することがあります。必ず焼き具合を見ながら調理してください。

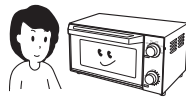

●使用中や使用後しばらくは高温部に触れない。
やけどの原因になります。



●使用後は必ずお手入れをする。
調理くずや油分が残ったまま調理すると、発火・発煙のおそれがあります。



火災を防ぐために

●周囲の可燃物から、次の距離を離してご使用ください。(可燃物が木製の壁・家具などの場合)

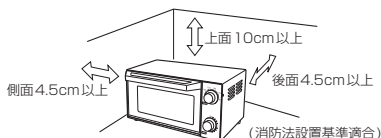

※前面および側面の片方は30cm以上開放してください。

- プラスチックやビニールクロスなど熱に弱い壁や家具の場合は上記よりさらに距離を離してください。(変色、変形の原因となります)
- 燃えやすい物を本体の上のせたり、本体の下に入れないでください。

調理物が発煙・発火した場合

- 電源プラグを抜き、炎が消えるまでドアを開けないでください。
ドアを開けると空気が入り、炎が大きくなり危険です。
- 水をかけないでください。
ドアガラスが割れたり、感電のおそれがあります。

故障を防ぐために

- 予熱(空だき)を3分以上しないでください。
- 調理後の熱いドアガラスに水をかけないでください。
ドアガラスが割れることがあります。
- トレーに水を入れる蒸し物調理はしないでください。

各部のなまえ

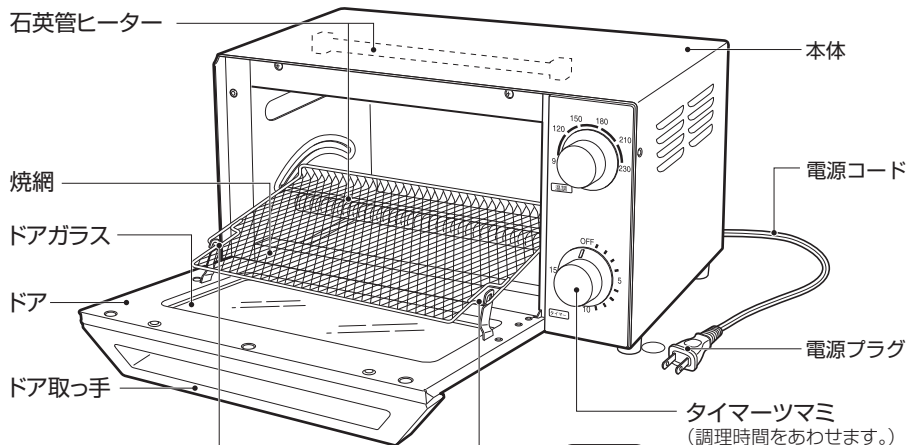

お願い

ご購入時は焼網がはずれないよう左右2ヶ所をワイヤーで固定しています。
初めてご使用になる前に必ず取りはずしてください。

くず受皿 (底部)
(パンくずなどが
たまったときに掃除をします。)

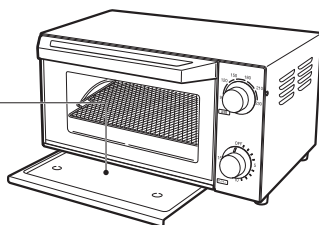

付属品

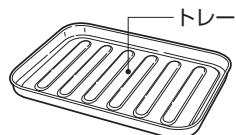

●小さい物を並べて焼くときや油や汁の出る物を調理する時に使用します。

⚠ 注意

調理中、本体・ドアガラスは熱くなりますので、ご注意ください。
やけどの原因となります。

焼きあみのはずしかた

ドアを開き、置いてある焼きあみを上に持ち上げてください。

- 取り付ける場合ははずしたときの逆の手順で行います。
- 作業の途中で焼きあみから手を離さないでください。

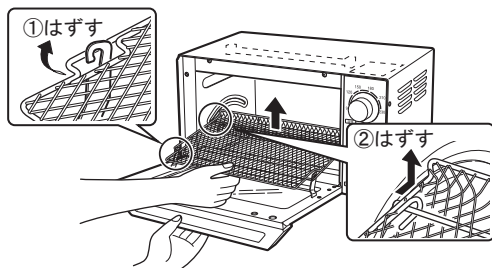

正しい使いかた

- はじめてご使用になるときは3分ほど空焼きしてください。
においや煙がでることがありますが故障ではありません。
- 調理以外の目的で使用しないでください。
火災、やけどの原因になります。

調理するときは

①電源プラグをコンセントの奥までいっぱい差し込みます

②調理物をいれます

- 調理物を図のように左右均等に入れてください。セロファン、発泡スチロールなどで包装されている食品は必ず包装を取り除いて調理してください。発火の原因になり危険です。

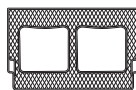

食パン

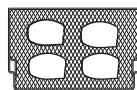

きり餅

- 油や汁が出るものは必ず付属のトレイまたはアルミホイルなどを用いて調理してください。(油の飛び散る物は焼かないでください。)
- 本製品の庫内サイズは食パントースト2枚が目安です。

③温調ツマミを合わせます

- 使用したい調理温度に温調ツマミを合わせます。
調理時間の目安はP.⑦を参照してください。

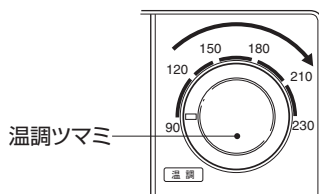

④タイマーつまみを合わせます

- 加熱をはじめます。
- セットされた時間が終わると終了音が鳴り、自動的に切れます。
- 途中で中止したいときは、タイマーつまみを「OFF」に戻します。

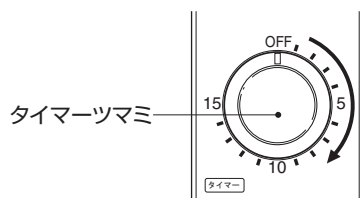

ご注意

- 調理中はドアの開閉をひかえてください。
庫内の温度が下がり、時間通りに調理できなくなることがあります。

⑤調理物を取り出します

- 調理物の出し入れは、やけどをしないよう、ふきんやなべつかみを使用してください。

⑥電源プラグを抜きます

- 使用後は、必ず電源プラグを持ってコンセントから抜いてください。
- 本体が冷めてからお手入れをしてください。

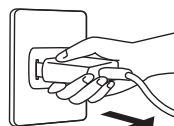

サーモスタット（庫内温度調節装置）のはたらき

この商品には、庫内の過熱を防ぐために、自動的にヒーターを切ったり、つけたりする機能がついています。

約4分以上の調理や連続して調理すると、この機能がはたらき、つぎにヒーターがつくまで3～4分かかることがあります。

（※ヒーターが切れている間もタイマーつまみは回ります。）

連続して調理するときは、調理時間を焼き具合に応じて調整するか、ドアを2～3分開き庫内を冷ましてからご使用ください。

調理の目安

- 調理時間は目安です。連続使用、材料の種類、量、室温、容器などによって異なります。実際のでき具合を見ながらタイマーつまみを調節してください。
- 脂が落ちて発火しないように、脂がでる食材は必ずトレーを使用してください。

■ 調理時間の目安

食 材	分量	トレー	調理温度	調理時間の目安 (分)	備 考
トースト (6枚切)	1枚	×	230	2.5 ~ 3	-
トースト (6枚切)	2枚	×	230	3 ~ 3.5	-
ピザ (冷蔵)	小1枚	○	210	5 ~ 7	トレーにアルミホイルを敷く
調理済冷凍カラアゲ	3~4個	○	180	12 ~ 15	トレーにアルミホイルを敷く
クロックの温め	2個	○	150	11 ~ 12	トレーにアルミホイルを敷く
ロールパンの温め	2個	×	120	1.5 ~ 2	-
溶かしチョコレート	50g	○	90	6 ~ 8	耐熱容器に入れてトレーにのせる

ご注意 ●プラスチックや紙などを使って調理しないでください。発火の原因になります。

調理時間について

- 調理時間は、材料の種類、量、室温などにより異なりますので、一応の目安と考えてください。必要以上の加熱をしますと、調理物が燃える危険があります。
- 冷凍食品を調理する場合は「オーブトースター用」と表示してあるものを使用してください。温度調節をしていますので、パッケージ記載の調理時間と異なることがあります。また、食品の素材や、メーカーにより焼け具合に差がでますので、焼き色を見ながら調理時間を調節してください。

トレーについて

- トレーにアルミホイルを敷くと、汚れにくくなります。
- トレーは加熱により音がしてぞる場合があります。冷えると元に戻ります。調理物はできるだけ均等に並べてください。

肉や魚の調理について

- 油が飛び散らないようにアルミホイルでしっかり包みトレーにのせてホイル焼にしてください。油が滴下したり飛び散った場合、燃えだすことがあります。

仕様

電 源	AC100V 50/60Hz
消 費 電 力	800W (上 : 450W / 下 : 350W)
外 形 寸 法	約 350(幅)×184(奥行)×220(高さ)mm
庫 内 寸 法	約 250(幅)×168(奥行)×150(高さ)mm
質 量	約 2.6kg
タ イ マ ー	15分計タイマー (報知音つき)
コ ー ド 長	約 1.0m
付 属 品	トレイ
生 産 国	中国

- この商品は、日本国内用に設計・販売しています。電源電圧や周波数の異なる国では、使用できません。海外での修理や部品販売などのアフターサービスも対象外となります。

お手入れのしかた

! 必ず電源プラグをコンセントから抜いて本体を冷ましてから行ってください。

本体の汚れ

- 本体の水洗いは絶対にしないでください。
- 中性洗剤を入れた水に布を浸し、固めに絞って、本体の汚れを拭いてください。
- シンナーやベンジン、みがき粉などは使用しないでください。変色・サビ・傷の原因になります。



焼網の汚れ

- 中性洗剤を入れた水に布を浸し、固めに絞って汚れを拭いたあと、乾いた布で拭いてください。

庫内の汚れ

- 庫内の反射板が汚れていると、焼きムラの原因になります。乾いたやわらかい布で拭いてください。

パンくずのお掃除

- 下図のようにくず受皿を開いて、パンくずなどを取り除いてください。

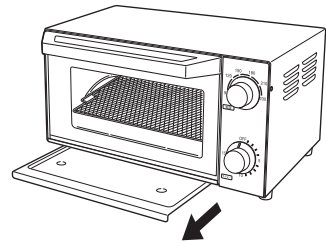

故障かな?と思ったら

こんなときは?	確認してください!!
ヒーターがつかない	・ 電源プラグが抜けていませんか?
途中でヒーターが切れる	・ 故障ではありません。
調理中にヒーターが切れたりついたりする	加熱を防ぐためにサーモスタットが働き、ヒーターが自動的に消えたりついたりします。
調理中にカチッと音が鳴る	→しばらくドアを開け、庫内温度を下げてください。

- 以上のことを調べていただき、なお異常のあるときは、すぐに電源プラグをコンセントから抜いて、お買上げの販売店にご相談ください。

アフターサービスについて

1. 保証書

- ・保証書は、本書の裏面に添付されています。（※本書から切り離さないでください）
- ・保証書はお買い上げの販売店で「お買い上げ日」と「販売店」欄の記入をご確認のうえ、内容をよくお読みの後、大切に保管してください。
- ・保証期間はお買い上げ日より1年間です。

2. 修理を依頼される時

- ・保証期間内
商品に本書（保証書）を添えて、お買い上げの販売店に持参してください。保証の記載内容により、無料で修理いたします。
- ・保証期間が過ぎている
お買い上げの販売店にご相談ください。修理によって使用できる場合には、お客様のご要望により、有料修理いたします。

3. 補修性能部品の保有期間

- ・補修性能部品とは、その製品の機能を維持するために必要な部品です。
- ・「オーブントースター」の補修性能部品の保有期間は、製造打ち切り後6年です。

4. 長年愛用された製品の点検（★長年ご使用のオーブントースターの点検を！）

愛情点検	ご使用の際に、この様な症状がありませんか？	
	<ul style="list-style-type: none">●プラグや電源コードが異常に熱い●電源コードに深いキズや変形がある。●コゲくさい臭いがする。●その他の異常、故障がある。	<p>一つでも該当する場合には→</p> <p>故障や事故防止のため、電源を切ってプラグをコンセントから抜き、必ず販売店にご相談ください。</p>

以上、アフターサービスについてのご不明の点がございましたら、お買い上げの販売店までお問い合わせさせていただきます。

個人情報のお取り扱いについて

お受けしましたお客様の個人情報は、当社個人情報保護方針に基づき、適切に管理いたします。また、お客様の同意がない限り、業務委託をする場合および法令に基づき必要と判断される場合を除き、第三者への開示は行ないません。

〈利用目的〉

お受けしました個人情報は、商品・サービスに関わるご相談/お問い合わせおよび修理対応のみを目的として使用させていただきます。

なお、この目的のためにアルファックス・コイズミ株式会社および関係会社で上記の個人情報を利用することがあります。

〈業務委託の場合〉

上記目的の範囲内で対応業務を委託する場合、委託先に対しては当社と同等の個人情報保護を実施させるとともに、適切な管理/監督をいたします。

【保証・無料修理規定】

- 取扱説明書、本体貼付ラベル等の注意書に従った正常な使用状態で保証期間内に故障した場合、無料修理致します。
- 保証期間内に故障して無料修理をお受けになる場合には、商品と本書をご持参ご提示の上、お買い上げの販売店にご依頼ください。
- ご購入、ご贈答品等で本保証書に記入してあるお買い上げの販売店に修理がご依頼できない場合には、アルファックス・コイズミ株式会社にお問い合わせください。
- 保証期間内でも次の場合には有料修理になります。
 - 使用上の誤り及び不当な修理や改造による故障及び損傷。
 - お買い上げ後の落下等による故障及び損傷。
 - 火災、地震、落雷、水害、その他の天災地変、異常電圧による故障及び損傷。
 - 一般家庭用以外（例えば業務用の長時間使用、車両、船舶への搭載）に使用された場合の故障及び損傷。
 - 本書のご提示がない場合。
 - 本書にお買い上げ年月日、お客様名、販売店名の記入のない場合、あるいは字句を書き換えた場合。
- 保証期間内でも商品を修理窓口へ送付された場合の送料はお客様の負担となります。
- 本書は日本国内においてのみ有効です。Effective only in Japan.
- 本書は再発行致しませんので、紛失しないよう大切に保管してください。

修理メモ

※この保証書は、本書に明示した期間、条件のもとにおいて無料修理をお約束するものです。従ってこの保証書によって保証書を発行している者（保証責任者）、及びそれ以外の事業者に対するお客様の法律上の権利を制限するものではありません。
 ※保証期間経過後の修理につきましては、お買い上げの販売店、または、アルファックス・コイズミ株式会社にお問い合わせください。

オーブントースター AOT-810 保証書

持込修理

本書は、本書記載内容（上記）で無料修理を行うことをお約束するものです。
 お買い上げの日から、下記期間中故障が発生した場合は、本書をご提示の上、お買い上げの販売店に修理をご依頼してください。

品名／品番	オーブントースター / AOT-810		
お買い上げ年月日 *	年	月	日
無料修理 保証期間	対象部分	期間（お買い上げ日より）	
	本体	1年	

お客様様	お名前 *	* 販売店
	ご住所 *	
	TEL ()	

*印欄に記入のない場合は無効となりますので、必ずご確認ください。

販売店の皆様へお願い

必ず全項目をご記入、ご捺印の上、お客様にお渡しください。

お客様サービス窓口・修理受付

この商品に関するご意見・ご質問については下記へお寄せください。

【お客様サービス窓口】 ☎ **048-718-3336** 〒344-0127 埼玉県春日部市水角1190

電話受付時間：平日9:00～17:00（土・日・祝日・夏期休暇・年末年始を除く）

アルファックス・コイズミ株式会社

<http://www.alphax.koizumi.co.jp/>

<http://www.alphax.jp/>（商品サイト）