

スロークッカー JSC-T25

取扱説明書 (保証書付)

ご使用前に必ずお読みください。

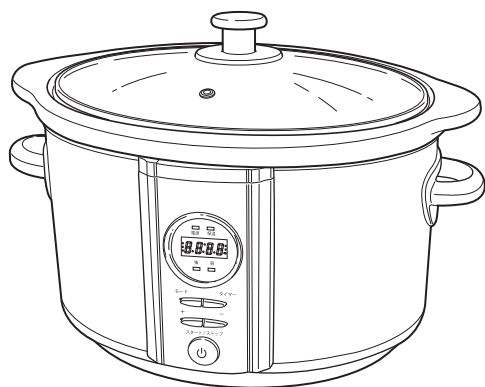

目次

安全上のご注意	1 ~ 2
各部のなまえ	3 ~ 4
正しい使いかた	5 ~ 7
仕様	8
お手入れのしかた	8
アフターサービスについて	9

このたびは、スロークッカーをお買い上げいただき、まことにありがとうございます。正しくご使用いただくために、ご使用前に必ずこの取扱説明書をよくお読みください。

なお、この取扱説明書には保証書が付いています。
お読みになられたあとも、大切に保管してください。

安全上のご注意

- * ご使用前に、この「安全上のご注意」をよくお読みの上、正しくお使いください。
- * ここに示した注意事項は、製品を安全に正しくお使いいただき、お使いになる方や他人への危害や損害を未然に防止するためのものです。また注意事項は、危害や損害の大きさと切迫の程度を明示するために、誤った取扱いをすると生じることが想定される内容を「警告」「注意」の2つに区分しています。いずれも安全に関する重要な内容ですので、必ず守ってください。

警告

誤った取扱いをしたときに、死亡または重傷を負う可能性があるもの。

注意

誤った取扱いをしたときに、使用者が傷害を負ったり、物的損害の可能性のあるもの。

絵表示の一例



⊘記号は、禁止の行為であることを告げるものです。図の中や近傍に具体的な禁止内容（左図の場合は分解禁止）が描かれています。



●記号は、行為を強制したり指示したりする内容を告げるものです。図の中に具体的な指示内容（左図の場合は電源プラグをコンセントから抜いてください）が描かれています。

* お読みになられたあとは、お使いになる方がいつも見られるところに必ず保管してください。

警告



●他の目的／場所での使用や、専用（純正品）以外の部品を流用しない。
本製品は、家庭用の電気調理器です。



●子供だけで使わせたり、幼児の手の届くところで使わない。
感電・やけど・ケガの原因になります。



●交流100V以外では使用しない。
火災・感電の原因になります。



●定格15A以上のコンセントを単独で使う。
他の器具と併用すると、分岐コンセント部が異常発熱し、発火することがあります。



●使用中に異常が発生した場合には、直ちに電源を切ってプラグをコンセントから抜く。
修理はお買い上げの販売店または、アルファックス・コイズミ株式会社「お客様サービス窓口」にご相談ください。



●電源コードや電源プラグが傷んだり、コンセントの差し込みがゆるいときは使用しない。
感電・ショート・発火の原因になります。

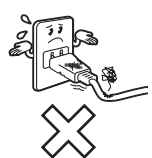

⚠ 警告



禁止

●電源コードを傷つけたり、破損したり、加工したり、無理に曲げたり、引っ張ったり、ねじったり、たばねたり、重いものをのせたり、挟み込んだり、高温部に近づけたりしない。

火災・感電の原因になります。



ぬれ手禁止

●ぬれた手で、電源プラグを抜き差ししない。スイッチを押さない。感電やけがの原因になります。

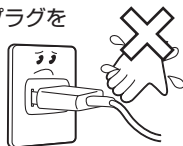

指示

●電源プラグはコンセントの奥までしっかり差し込む。感電・ショート・発火・発煙の原因になります。



分解禁止

●改造・分解しない。また、修理技術者以外の人は修理しない。

火災・感電・けがの原因となります。修理はお買い上げの販売店または、アルファックス・コイズミ株式会社「お客様サービス窓口」にご相談ください。



禁止

●本体およびプラグ／電源コードを水に漬けたり、水洗いしない。ショート・感電の原因になります。



⚠ 注意



指示

●電源プラグを抜くときは電源コードをもたず必ず電源プラグをもって引き抜く。感電・ショートの原因になることがあります。



プラグを抜く

●使用時以外は、電源プラグをコンセントから抜いておく。ケガややけど、絶縁劣化による感電・漏電火災の原因になることがあります。



指示

●耐熱性があり、平らで安定した場所に置く。ケガややけど、火災の原因になることがあります。



禁止

●調理／保温中は、覆ったり持運び（移動）しない。ケガややけど、火災の原因になることがあります。



指示

●火の気（熱源）や可燃物、壁や家具、電源を取るコンセント、水のかかる場所からは、十分に距離をとって使用する。ケガややけど、絶縁劣化による感電・漏電火災の原因になることがあります。



禁止

●缶詰やビン詰めのまま、加熱しない。ケガややけど、火災の原因になることがあります。



指示

●内鍋に材料を入れる際は、必ず容量を守る。吹きこぼれや空だきの原因になります。



禁止

●ふたの「つまみ」や本体の「取っ手」と「操作部」以外は、素手で触れない。調理／保温中および調理終了後もしばらくは熱いため、ケガややけどの原因になることがあります。



プラグを抜く

●お手入れは、電源を切ってプラグをコンセントから抜き、各部が完全に冷えてから行なう。ケガややけどの原因になることがあります。



禁止

●内鍋（陶器）を電子レンジで使用しないでください。

各部のなまえ

ガラス部分

ご注意

- ガラス蓋は全面物理強化ガラスです。急激な衝撃をあたえたり、傷が付くようなことはしないでください。破損した場合、破片が細片となって飛び散り、けがの原因になります。

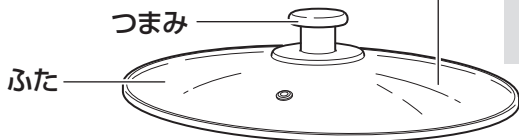

内鍋 (直火・IH調理器対応)

取っ手

ご注意

- ふたの「ガラス部分」と内鍋の「取っ手」は、調理／保温中ではもとより、使用後もしばらくは熱いので、素手で触らないでください。

容量の目安	
最大量	開口部下約2cmまで 材料
最低量	底から約3cm以上 材料

取っ手

本体

操作部

電熱部 (電気ヒーター)

電源コード

プラグ

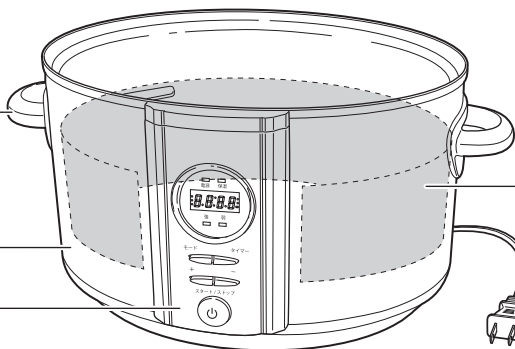

操作部

電源ランプ

時間表示窓

タイマー設定時には点滅します。
調理中は残り時間を表示します。
調理終了後は保温経過時間を表示します。

強ランプ

モードボタン

強 / 弱の切替ボタンです。
料理に合わせてお好みで設定してください。

スタート/ストップボタン

調理を開始するときに押します。
また、調理の途中で止めたい場合に押すと取消されます。

※3秒以上長押しすると電源OFFとなり、
表示部も消えます。

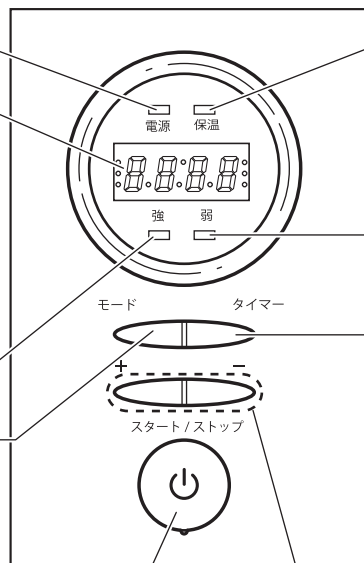

保温ランプ

調理終了後に点灯し、約
8時間の自動保温に切り
替わります。

弱ランプ

タイマーボタン

調理時間を設定する
ときに押します。
押すと表示部の数字が
点滅します。

時間設定ボタン

+または-を押すごとに
10分刻みの設定が
できます。



正しい使いかた

内鍋（陶器）をご使用前に

陶器は吸水性がありますので、初めてご使用前に米の研ぎ汁または、大さじ1～2杯の小麦粉で溶いた水を陶器の8分目まで入れ、ガスの直火もしくは、IH調理器で沸騰させた後、冷めるまで置いて頂くと、臭いやカビの発生を軽減することができます。

内鍋を直火やIH調理器で使用する場合の注意点

内鍋は直火やIH調理器でもご使用になれますが次の点に充分ご注意ください。

-  **中火以下で使用してください。**
陶器の性質上、急激な温度変化によりヒビが入る恐れがあります。
-  **空だきや天ぷら・フライなどの揚げ物は絶対にしないでください。**
やけど・ケガ・火災の原因となります。
-  **ご使用の際は内鍋底部の水分を十分に拭き取ってください。**
やけど・故障の原因となります。

① 内鍋に材料を入れ、本体にセットします。

- 材料を入れる際は、容量をお守りください。
入れすぎると吹きこぼれの原因となります。

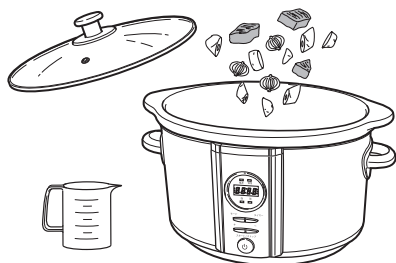

ご注意

- 直火やIH調理器で下ごしらえした場合、陶器が熱くなっていますのでやけどにご注意ください。

② 電源プラグをコンセントに差し込み、電源を入れます。

- 電源プラグは根元まで確実に差し込んでください。
- 延長コードを使用しないでください。電圧が下がりうまく煮込めない場合があります。

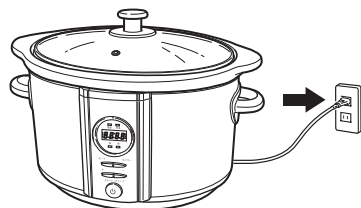

③ モードボタンを押して「強」「弱」を選びます。

- 押すごとに表示窓の強・弱のランプが切り替わります。

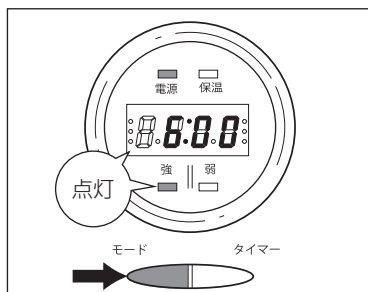

④ タイマーボタンを押します。

- 押すと表示窓の数字が点滅します。

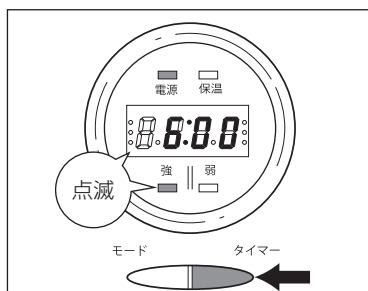

⑤ 「+」「-」のボタンで調理時間を設定します。

- 押すごとに10分刻みでアップダウンします。

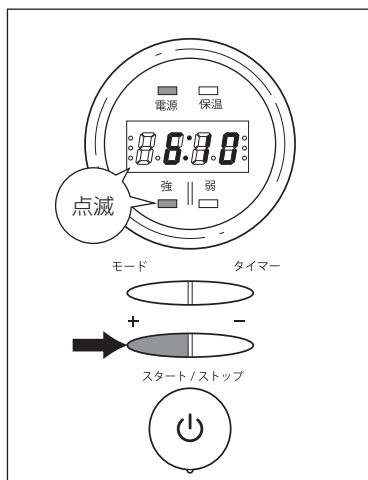

正しい使いかた

⑥ スタート/ストップボタンを押します。

- 押すと調理が開始されます。
- 表示窓の数字が1分刻みで残り時間を表示します。
- 調理を中止する場合は、もう一度スタート/ストップボタンを押すと、調理が取り消されます。

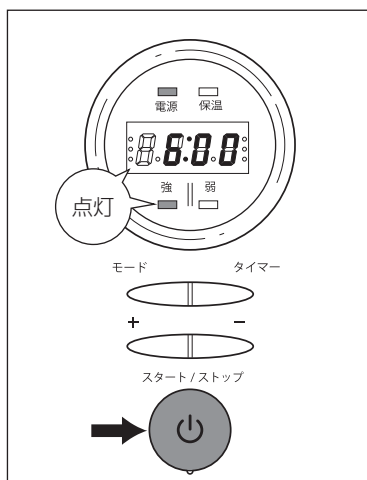

調理終了後、自動的に保温（約8時間）に移行します。
保温の必要が無い場合はスタート/ストップボタンを押してください。

ご注意

- ご使用後は必ず電源プラグを抜いてください。
- ご使用直後は本体が熱くなっていますので冷めてからお手入れをしてください。

仕様

電源	源	AC100V 50/60Hz
消費電力		220W
安全装置		温度ヒューズ 192℃
本体サイズ		約350(幅)×250(奥行)×253(高さ) mm
煮込容量		0.6ℓ～2.5ℓ
目視容量目安		内鍋の3～8分目まで
タイマー		最大9時間30分
保温機能		調理終了後、約8時間の自動保温
本体重量		約3.8kg
コード長		約1.3m
ガラス蓋		全面物理強化ガラス
付属品		レシピブック
生産国		本体：中国製 陶器：マレーシア製(直火&IH対応)

- この商品は、日本国内用に設計・販売しています。電源電圧や周波数の異なる国では、使用できません。海外での修理や部品販売などのアフターサービスも対象外となります。

お手入れのしかた



- ・必ず電源プラグをコンセントから抜き、各部が完全に冷えてから行ってください。
- ・ご使用後は、毎回お手入れをしてください。
- ・本体・内鍋には金たわしなどは、使用しないでください。

ふた/内鍋のお手入れ

- ふたと内鍋は水洗いができます。
- 中性洗剤とスポンジで水洗いしてください。
- 内鍋の内側に付着した汚れは、歯ブラシなどで落としてください。
- 内鍋を長時間水や洗剤の中に浸けないでください。臭い残りやカビの原因になります。

本体のお手入れ

- 本体の水洗いは絶対にしないでください。
- 中性洗剤を入れた水に布を浸し、固めに絞って、本体の汚れを拭いてください。
- シンナーやベンジン、みがき粉などは使用しないでください。変色・サビ・傷の原因になります。

アフターサービスについて

1. 保証書

- ・保証書は、本書の裏面に添付されています。（※本書から切り離さないでください）
- ・保証書はお買い上げの販売店で「お買い上げ日」と「販売店」欄の記入をご確認のうえ、内容をよくお読みの後、大切に保管してください。
- ・保証期間はお買い上げ日より1年間です。

2. 修理を依頼される時

- ・保証期間内
商品に本書（保証書）を添えて、お買い上げの販売店に持参してください。保証の記載内容により、無料で修理いたします。
- ・保証期間が過ぎている
お買い上げの販売店にご相談ください。修理によって使用できる場合には、お客様のご要望により、有料修理いたします。

3. 補修用性能部品の保有期間

- ・補修用性能部品とは、その製品の機能を維持するために必要な部品です。
- ・「スロークッカー」の補修用性能部品の保有期間は、製造打ち切り後6年です。

4. 長年愛用された製品の点検（★長年ご使用のスロークッカーの点検を！）

愛情点検	ご使用の際に、このような症状がありませんか？	
	<ul style="list-style-type: none">●プラグや電源コードが異常に熱い●電源コードに深いキズや変形がある。●コゲくさい臭いがする。●その他の異常、故障がある。	<p>一つでも該当する場合には →</p> <p>故障や事故防止のため、電源を切ってプラグをコンセントから抜き、必ず販売店にご相談ください。</p>

以上、アフターサービスについてのご不明の点がございましたら、お買い上げの販売店までお問い合わせください。

個人情報のお取り扱いについて

お受けしましたお客様の個人情報は、当社個人情報保護方針に基づき、適切に管理いたします。また、お客様の同意がない限り、業務委託をする場合および法令に基づき必要と判断される場合を除き、第三者への開示は行ないません。

〈利用目的〉

お受けしました個人情報は、商品・サービスに関わること相談/お問い合わせおよび修理対応のみを目的として使用させていただきます。

なお、この目的のためにアルファックス・コイズミ株式会社および関係会社で上記の個人情報を利用することがあります。

〈業務委託の場合〉

上記目的の範囲内で対応業務を委託する場合、委託先に対しては当社と同等の個人情報保護を実施させるとともに、適切な管理/監督をいたします。

MEMO

A large, empty rectangular box with rounded corners, intended for writing a memo. The box is defined by a thin black border and occupies most of the page below the title.

【保証・無料修理規定】

1. 取扱説明書、本体貼付ラベル等の注意書に従った正常な使用状態で保証期間内に故障した場合、無料修理致します。
2. 保証期間内に故障して無料修理をお受けになる場合には、商品と本書をご持参ご提示の上、お買い上げの販売店にご依頼ください。
3. ご転居、ご贈答品等で本保証書に記入してあるお買い上げの販売店に修理がご依頼できない場合には、アルファックス・コイズミ株式会社にお問い合わせください。
4. 保証期間内でも次の場合には有料修理になります。
 - (イ) 使用上の誤り及び不当な修理や改造による故障及び損傷。
 - (ロ) お買い上げ後の落下等による故障及び損傷。
 - (ハ) 火災、地震、落雷、水害、その他の天災地変、異常電圧による故障及び損傷。
 - (ニ) 一般家庭用以外（例えば業務用の長時間使用、車両、船舶への搭載）に使用された場合の故障及び損傷。
 - (ホ) 本書のご提示がない場合。
 - (ヘ) 本書にお買い上げ年月日、お客様名、販売店名の記入のない場合、あるいは字句を書き換えた場合。
5. 保証期間内でも商品を修理窓口へ送付された場合の送料はお客様の負担となります。
6. 本書は日本国内においてのみ有効です。Effective only in Japan.
7. 本書は再発行致しませんので、紛失しないよう大切に保存してください。

修理メモ

※この保証書は、本書に明示した期間、条件のもとにおいて無料修理をお約束するものです。従ってこの保証書によって保証書を発行している者（保証責任者）、及びそれ以外の事業者に対するお客様の法律上の権利を制限するものではありません。
※保証期間経過後の修理につきましては、お買い上げの販売店、または、アルファックス・コイズミ株式会社にお問い合わせください。

スロークッカー JSC-T25

保証書

持込修理

本書は、本書記載内容で無料修理を行うことをお約束するものです。
お買い上げの日から、下記期間中故障が発生した場合は、本書をご提示の上、お買い上げの販売店に修理をご依頼してください。

品名／品番	スロークッカー / JSC-T25		
お買い上げ年月日 *	年	月	日
無料修理 保証期間	対象部分	期間（お買い上げ日より）	
	本体	1年	

お客様様	お名前 *	* 販売店
	ご住所 *	
	TEL ()	

★印欄に記入のない場合は無効となりますので、必ずご確認ください。

販売店の皆様へのお願い

必ず全項目をご記入、ご捺印の上、お客様にお渡しく下さい。

お客様サービス窓口・修理受付

この商品に関するご意見・ご質問については下記へお寄せください。

【お客様サービス窓口】 ☎ **048-718-3336** 〒344-0127 埼玉県春日部市水角1190
電話受付時間：平日9:00～17:00（土・日・祝日・夏期休暇・年末年始を除く）

アルファックス・コイズミ株式会社

<http://www.alphax.koizumi.co.jp/>

<http://www.alphax.jp/>（商品サイト）